

Bruksanvisning

User manual



TK 5470X
TK 5570X

Cylinda
år efter år

Vänligen läs den här användarmanualen först!

Kära kund,

Tack för att du har valt en Cylinda produkt. Vi hoppas att din produkt, som tillverkats med hög kvalitet och teknik, kommer ge dig de bästa resultaten. Vi råder dig att läsa igenom den här manualen och den tillhörande dokumentationen noga innan du använder din produkt, och att du behåller manualen för framtida referens. Om du vidarebefordrar produkten till någon annan ska manualen också medfölja. Var uppmärksam på detaljer och varningar som anges i den här användarmanualen, och följ instruktionerna.

Använd den här manualen för modellen som anges på framsidan.



- Läs instruktionerna.

Symbolförklaring

I hela den här användarmanualen används följande symboler:



FARA!

- Varning för elchock.



FARA!

- Varning för brandfara.



VARNING!

- Varningar för farliga situationer för liv och egendom.



VARNING!

- Varning för heta ytor.



VARNING!

- Warning against scalding hazard.



OBS

- Viktig information eller användbara tips om användning.



Produktens förpackningsmaterial tillverkas av återvunnet material, i enlighet med våra nationella miljöbestämmelser.

Avyttra inte förpackningsmaterialet i hushållssoporna, eller annat skräp, avyttra det endast på avsedda återvinningsstationer.

1 Viktiga instruktioner för säkerhet och miljö

Den här delen innehåller säkerhetsinstruktioner som hjälper till att skydda ifrån personskador och egendomsskador. Underlåtelse att följa dessa instruktioner kommer att häva alla garantier.

1.1 Allmän säkerhet



WARNING!

Den här utrustningen kan användas av barn ifrån åldrarna 8 och uppåt, samt personer med nedsatt sensorisk eller mental kapacitet, eller bristande erfarenhet och kunskap, om de har övervakning och får instruktioner angående säker användning av utrustningen, samt förstår farorna som medföljer. Barn ska inte leka med apparaten. Rengöring och användarunderhåll ska inte utföras av barn utan övervakning.

- Barn som är yngre än 3 år, bör hållas borta om de inte konstant övervakas.
- Justerbara fötter får inte tas bort. Spalten mellan torken och golvet får inte minskas med material så som mattor, trä eller tejp. Det kan medföra problem med torken.
- Utför alltid installations och reparationsförfaranden av godkänd serviceverkstad. Tillverkaren ska inte hållas ansvarig för skador som kan uppkomma genom förfaranden som utförs av icke auktoriserade personer.

För produkter med ångfunktion:



WARNING!

- Rengör aldrig torken genom att spola vatten på den! Det förekommer risk för elchock!
- Använd endast destillerat vatten eller vatten kondenserat i maskinens vattentank i ångprogram. Använd inte vatten från huvudledningen eller tillsatser. Vid användning av kondenserat vatten i vattentanken ska det filtreras och rengöras från fibrer.
- Öppna inte luckan när ångprogram körs. Hett vatten kan tränga ut.
- Innan du tvättar i ett ångprogram bör fläckar tas bort.
- Du får bara tvätta tvätt som inte är smutsigt eller missfärgat men som luktar illa i ångprogram (luktborttagning).
- Använd inga kemtvättsset eller extra material i ett ångprogram eller i något program.

1.1.1 Elsäkerhet



FARA!

- Elsäkerhetsinstruktioner ska följas medan elanslutningar görs vid installationen.
- Apparaten får inte strömföras via en extern kopplingsanordning, såsom en timer, eller vara ansluten till en krets som regelbundet slås på och stängs av av en anordning



FARA!

- Anslut torken till ett jordat uttag som skyddas av en säkring med ett på märkplattan, angivet värde. Jordningsinstallationen ska utföras av en utbildad elektriker. Vårt företag ska inte hållas ansvariga för några skador som kan uppkomma när torken används utan jordning i enlighet med de lokala bestämmelserna.
- Volttal och tillåtet säkringskydd anges på märkplattan.
- Den angivna spänningen måste vara samma som i din huvudström.
- Koppla ur torken när den inte används.
- Koppla ur torken ifrån huvudströmmen vid installation, underhåll, rengöring och reparationsarbete.
- Vidrör inte kontakten med våta händer! Koppla aldrig ur genom att dra kabeln, håll alltid i kontakten när du drar ut kabeln.
- Använd inte förlängningskablar, hubbar eller adaptorer för att ansluta torken till strömkällan, detta är för att minska risken för brand och elchock.
- Strömkabeln måste vara inom räckhåll efter installationen.



FARA!

- Skadade huvudkablar ska bytas ut och man ska underrätta en serviceverkstad om bytet.
- Om torken är defekt får den inte användas såvida den inte är reparerad av en godkänd serviceverkstad! Det förekommer risk för elchock!

1.1.2 Produktsäkerhet



FARA!

- Saker att ta hänsyn till av brandriskskäl:
Nedan angivna tvätt eller förmål får inte torkas i torken med hänsyn till brandrisken.
- Otvättade kläder
 - Föremål som det finns olja, aceton, alkohol, bränsleolja, petroleum, fläckborttagningsmedel, terpentin, paraffin, paraffinavlägsnare, bensin, vax eller vaxavlägsnare på måste tvättas i varmt vatten med mycket tvättmedel innan de torkas i torktummlaren.
- Särskilt av den här anledningen måste ovanstående smutsfläckar tvättas mycket noga, för att göra detta, använd mycket rengöringsmedel och välj en hög tvätttemperatur.
Nedanstående specificerad tvätt eller plagg får inte torkas i torken på grund av brandrisken:
- Saker eller kuddar med skumgummi (latexgummi), duschdrapperier, vattenresistenta textilier samt material med gummiförstärkning och gummidynor.
 - Kläder rengjorda med industriella kemikalier.

**VARNING!**

- Stoppa aldrig torktumblaren innan programmet är slutfört. Om du måste göra detta, ta bort all tvätt snabbt och lägg dem på ytor för att minska hettan

**FARA!**

Saker såsom tändare, tändstickor, mynt, metalldelar, nålar m.m. kan skada trumman eller leda till funktionsproblem.

Kontrollera därför all tvätt som du kommer lasta i din tork.

Kläder som inte är helt torkade kan självantända efter att torkningen avslutats.

- Du måste ha nog med ventilation för att förhindra att gaser kommer ut ifrån enheter som körs på andra bränslen inklusive öppna flammor som kan finnas i rummet och ge en antändande effekt.

**VARNING!**

- Underkläder som innehåller metallförstärkning får inte torkas i torken. Torken kan skadas om metallförstärkningen lossnar eller går sönder under torkningen.

**OBS**

- Använd mjukmedel och liknande produkter i enlighet med tillverkarens instruktioner.
- Rengör alltid luddfiltret innan eller efter varje last. Kör aldrig torken utan att luddfiltret är installerat.

**VARNING!**

- Underkläder som innehåller metallförstärkning får inte torkas i torken. Torken kan skadas om metallförstärkningen lossnar eller går sönder under torkningen.

**VARNING!**

- Försök inte reparera torken själv. Utför inte något reparationsarbete eller reservdelsbyte på produkten, även om du vet eller har möjligheten att utföra ingreppet, med undantag för när det tydligt anges i bruksanvisningen eller i servicemanualen. Annars försätter du ditt eget och andras liv i fara.
- Installera din tork på platser som är passande för hemanvändande. (I inomhus miljö, ej för fuktig eller kall omgivning.)
- Kontrollera att inte husdjur kliver in i torken. Kontrollera insidan av torken innan den används.
- Luta dig inte på luckan när den är öppen, den kan då gå sönder.
- Luddet får inte ansamlas i torken

1.2 Montering på tvättmaskin

- En enhet för att fästa de två maskinerna måste användas när du installerar torken på en tvättmaskin. Enheten som sammanför de två maskinerna måste vara godkänd av en serviceverkstad.
- Totalvikten för tvättmaskinen och torken - med full last- när de placeras på varandra, blir cirka 180 kg. Placera produkten på ett plant golv som har tillräcklig bärfkraft.



VARNING!

- Tvättmaskinen får inte placeras på torken. Var noga med ovanstående varningar vid installation på din tvättmaskin.

1.5 I enlighet med WEEE-bestämmelser och avyttring av avfallsprodukter



Den här produkten gäller under EU WEEE-direktivet (2012/19/EU). Den här produkten är försedd med en klassificeringssymbol för avfallshantering av elektriskt och elektroniskt material (WEEE).

Denna produkt är tillverkad med delar av hög kvalitet samt material som kan återanvändas och återvinnas. Produkten får inte slängas i hushållssoporna eller i annat avfall vid livs slut. Ta den till en återvinningsstation för elektrisk och elektronisk utrustning. Kontakta din kommun för mer information om närmaste återvinningsstation.

1.6 I enlighet med RoHS-direktivet:

Produkten du har köpt gäller under EU RoHS-direktivet (2011/65/EU). Den innehåller inga av de farliga eller förbjudna material som anges i direktiven.

1.7 Paketinformation

Produktens förpackningsmaterial tillverkas av återvunnet material, i enlighet med våra nationella miljöbestämmelser. Avyttra inte paketeringsmaterialet tillsammans med hushållsavfall eller andra sopor. Ta dem till återvinningen för paketeringsmaterial som utsetts av de lokala myndigheterna.

Installationstabell för tvättmaskin och tork

Torkens djup	Tvättmaskinens djup			
	62 cm	60 cm	54 cm	< 50 cm
54 cm	Kan installeras		Kan inte installeras	
60 cm	Kan installeras		Kan inte installeras	

1.3 Avsedd användning

- Torken har utformats för hemmabruk. Den är inte lämplig till kommersiellt bruk och får inte användas utanför sitt avsedda användningsområde.
- Använd torken, endast till att torka tvätt som är märkt för torkning.
- Tillverkaren avsägar sig allt ansvar ifrån fel som härstammar ifrån felaktigt användande eller felaktig transport.
- Under en 10 års period kommer reservdelar att finnas tillgängliga för att använda torken ordentligt.

1.4 Barnsäkerhet

- Paketeringsmaterial är farliga för barn. Förvara paketeringsmaterialet på en plats oåtkomlig för barn.
- Elprodukter är farliga för barn. Låt inte barn vara i närheten av produkten när den är igång. Låt dem inte leka med torken. Använd barnspärren för att förhindra barn ifrån att leka med torken.



OBS

Barnspärren finns på kontrollpanelen. (Se Barnspärr)

- Håll luckan stängd när torken inte används.

1.8 Teknisk specifikation

SV

Höjd (justerbar)	84,6 cm / 86,6 cm*
Bredd	59,7 cm
Djup	58,9 cm
Kapacitet (max)	7 kg**
Nettovikt (\pm %10)	34,5 kg
Spänning	Se etikett***
Ingångsström	
Modellkod	

* Min.-höjd: Höjd med justerbara ben infällda.

Max.-höjd: Höjd med justerbara ben helt utfällda.

** Tvättens torkvikt innan tvätt.

*** Märkskylten återfinns bakom luckan.

 OBS
<ul style="list-style-type: none">• Tekniska specifikationen för torken kan omspecificeras utan vidare förvarning, för att förbättra produktens kvalitet.• Siffrorna i den här manualen är schematiska och kanske inte är helt överrensstämmande.• Värden som anges på skyltarna på torken eller i annan publicerad dokumentation som medföljer torken är framtagna i laboratorium och i enlighet med gällande standarder. Beroende på drifts- och miljövillkor för torken kan värdena variera.

2 Din torktumlare

2.1 Översikt

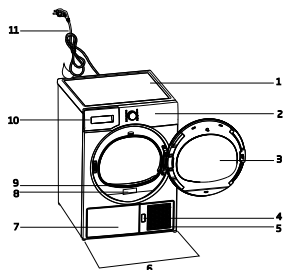

1. Toppanel
2. Kontrollpanel
3. Dörrluckan
4. Öppningsknapp för sparkplatta
5. Ventilationsnät
6. Justerbara ben
7. I tankens nedre modeller ligger vattentanken i din spark.
8. Märkplatta
9. Luddfilter
10. Vattentanklåda (toppmodell av tank)
11. Nätkabel

2.2 Paketinnehåll

	1. Dräneringsrör för vatten*		5. Torkkorgens användarmanual*
	2. Extrasvamp till lådan*		6. Vattenfyllning-sbehållare*
	3. Användarmanual		7. Rent vatten*
	4. Torkkorg*		8. Fragrance Capsules Group*

*Dessa medföljer din maskin, beroende på vilken modell du har.

3 Installation

Innan du ringer närmaste serviceverkstad för installation av torken, säkerställ att den elektriska installationen och vattenutloppet är lämpligt i enlighet med användarmanualen. Om dessa inte är passande, kontakta en utbildad elektriker och tekniker för att utföra nödvändigt arbete.



OBS

- Förberedelser för installation av torkens plats likväl som elektricitet och avloppsvatten är kundens ansvar.



VARNING!

- Innan installationen ska du visuellt kontrollera torken så den inte har några defekter. Om torken är skadad, installera den inte. Skadade produkter kan vara en säkerhetsrisk.

3.1 Lämplig installationsplats

Installera torken på en stabil och plan yta. Torken är tung. Flytta inte på den själv.

- Använd din tork i ett välventilerat, dammfritt utrymme.
- Luftspalten mellan torken och ytan ska inte minskas av material såsom mattor, trä eller tejp.
- Täck inte för ventilationsgallret på torken.
- Det får inte finnas låsbara, glid- eller gångjärnsluckor som kan blockera öppningen för luckan, där du installerar din tork.
- När torken är installerad ska den stå på samma plats som den anslutits. Vid installation av torken, kontrollera att dess bakre vägg inte vidrör något (kran, uttag m.m.).
- Placera torken minst 1 cm ifrån kanterna till andra möbler.
- Din tork kan användas vid temperaturer mellan +5 °C och +35 °C. Om miljön faller utanför den ramen kommer torkens prestanda att påverkas negativt och den kan skadas.
- Den bakre ytan ska placeras mot en vägg.



FARA!

- Placera inte torken på strömkabeln.

3.2 Ta bort transportsäkerhetsmonteringen



WARNING!

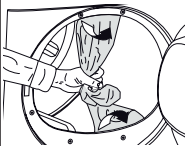

- Ta bort transportsäkerhetsmonteringen innan du använder torken för första gången
- Om du vill ändra dörens svängningssida, se monteringsanvisningarna för omvänd dörr.

3.3 Anslutning till avloppet

I produkter som är utrustade med kondensatorenhet, samlas vattnet i tanken under torkprocessen. Du ska tömma samlat vatten efter varje torkcykel.

Du kan direkt tömma samlat vatten via avloppslangen som kommer med produkten, istället för att regelbundet tömma vattnet som samlats i tanken.

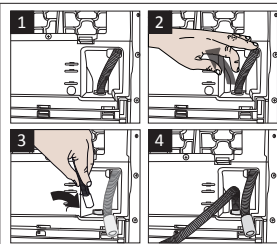

1-2 Dra slangen bakom torken för hand, för att koppla bort den ifrån där den anslutits. Använd inte verktyg för att ta bort slangen.

3 Anslut änden av utloppsslangen som kommer med torken, till anslutningspunkten du tog bort slangen ifrån i föregående steg.

4 Anslut den andra änden av utloppsslangen direkt i avloppet eller till vasken.



OBS

- Vattenslangen ska fästas på en höjd av 80 cm, max.
- Kontrollera att vattenslangen inte trampas på och att den inte är vikt mellan utloppet och maskinen.
- Om det finns ett tillbehörspaket som medföljer din produkt, se den detaljerade beskrivningen.

3.4 Justera fötter

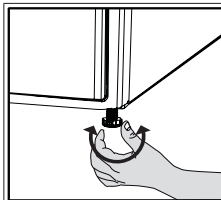

- Vrid på fötterna åt vänster eller höger till torken står helt jämt och stadigt.

3.5 Transport av torken

Töm den på allt vatten som finns i torken.

Om direkt utloppstömning har gjorts ska du ta bort slanganslutningen.



WARNING!

- Vi rekommenderar att du bär torken i upprätt position. Om det inte är möjligt att bära maskinen i upprätt position rekommenderas att bära den med lutning mot höger sida, sett framifrån.

3.6 Byta belysningen

Om en belysningslampa används i din torktumlare

För att byta lampan/LED:n som används för upplysningen i din torktumlare, ring din serviceverkstad.

Lampan(orna) som används i den här applikationen passar inte för hushållsbelysning i rum. Den avsedda användningen för lampan är att hjälpa till vid in och uttag av tvätt i torktumblaren. Lamporna i den här utrustningen måste tåla extrema miljöer så som vibrationer och temperaturer över 50 °C.

4 Förberedelse

4.1 Tvätt som passar att torka i torken

Följ alltid instruktionerna som anges på plaggets tvättråd. Torka endast tvätt som har en märkning om att de är passande för torkning.

4.2 Tvätt som inte passar att torka i torken



Föremål med denna symbol får inte torkas i torktumlaren.

i OBS

- Fint broderade tyger, ull, silke, fina och värdefulla tyger, lufttäta föremål, tyllgardiner m.m. passar inte för maskintorkning.

4.3 Förberedelse av tvätt, för torkning

- Tvätten kan trasslas in i varandra efter tvätten. Separera de tvättade plaggen innan du placerar dem i torken.
- Torka plagg som har metalltillbehör så som dragkedjor, ut och in.
- Fäst dragkedjor, krokarna och spännen och knappar.

4.4 Saker man kan göra för energibesparing

Följande information kommer hjälpa dig att använda torken på ett ekologiskt och energieffektivt sätt.

- Centrifugera din tvätt på högsta varvtal när du tvättar den. Då blir torktiden kortare och energikonsumtionen minskar.
- Sortera tvätten i typ och tjocklek. Torka samma sorts tvätt tillsammans. Tunna kökshandukar och dukar torkar snabbare än tjocka badrumshandukar.
- Följ instruktionerna i användarmanualen för programvalet.
- Öppna inte luckan på maskinen vid torkning, om det inte är nödvändigt. Om du verkligen måste öppna luckan, ha den inte öppen länge.
- Lägg inte till vått tvätt medan torken används.

- För modeller med kondensor: rengör kondensorn en gång i månaden eller efter var 30 körning regelbundet.
- För modeller med värmepumpenhet: Rengör filterlådan periodiskt när ludd synligt har ackumulerats eller när filterlådans rengöringsindikator tänds.
- För modeller med ventilationskanal (ångutsug): följ anslutningsanvisningarna för den och rengör ventilationskanalen.
- Under torkningen, ventiler rummet där din torktumlare körs väl.

4.5 Rätt lastkapacitet

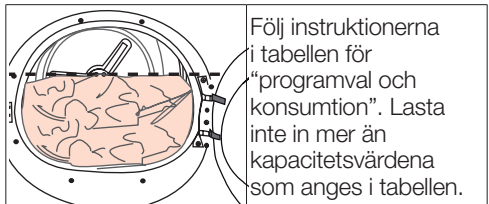

Följande vikter ges som exempel.

Tvätt	Ungefärliga vikter (g)*	Tvätt	Ungefärliga vikter (g)*
Bomullsöverkast (dubbelt)	1500	Blusar	150
Bomullsöverkast (enkelt)	1000	Bomullströjor	300
Lakan (dubbelt)	500	Tröjor	250
Lakan (enkelt)	350	Bomullsklänningar	500
Stora dukar	700	Klänningar	350
Små dukar	250	Jeans	700
Servetter	100	Näsdukar (10 stk)	100
Badhanddukar	700	T-tröjor	125
Handdukar	350		

*Vikt på torr tvätt innan tvättning.

5 Köra produkten

5.1 Kontrollpanel

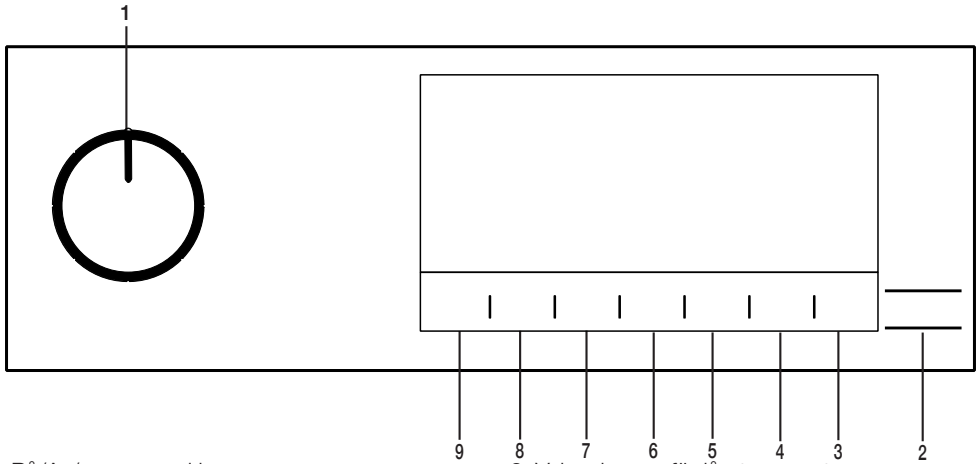

- 1 På/Av/programval knapp
- 2 Start/vilo-knapp
- 3.Trumljusknapp.
- 4.Knappen för val av tid.
- 5.Tid programvalsknapp.

6. Val av knapp för låg temperatur.
- 7.Läsbar varning och väljarknapp för barnlås
- 8.Knacka urvalsknappen.
9. Val av knapp för torrhetsnivå.

5.2 Symboler

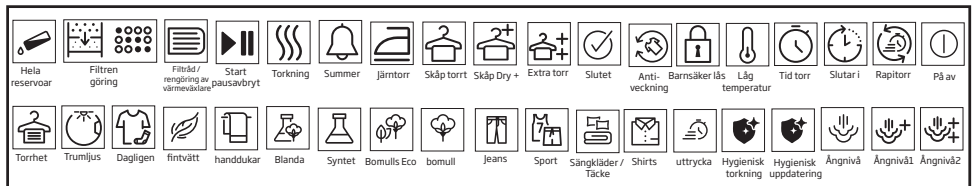

5.3 Förberedelse av torktumlare

- Koppla in torktumlaren.
- Öppna luckan.
- Lägg tvätten i torktumlaren utan att pressa in för mycket.
- Tryck igen och stäng luckan.



- Välj önskat program med hjälp av På/Av/programvalsknappen, maskinen slås på.



OBS!

- Att välja programmet med knappen På/Av/Program Selection betyder inte att programmet har startats. Tryck på Start / Stand-by-knappen för att starta programmet.

5.4 Programval och konsumtionstabell

SV				
Program	Programbeskrivning	Kapacitet (kg)	Centrifugeringshastighet i tvättmaskin (rpm)	Torktid (minuter)
Bomull	Du kan torka värmeresistenta bomullstextilier med denna cykel. Torkningsinställning, som passar tvättens tjocklek och torkningsgrad ska väljas.	7	1000	150
Bomull Eco	Tunna bomullstextiler torkas så ekonomiskt som möjligt.	7	1000	137
Syntet	Du kan torka syntettextilier med denna cykel. Torkningsinställning, som passar tvättens torkningsgrad ska väljas.	4	800	60
Mixat	Använd det här programmet för att torka syntet- och bomullsplagg som inte färgar av sig tillsammans. Sport- och fitnesskläder kan torkas med detta program.	4	1000	95
Handdukar	Torkhanddukar som kökshandduk, badhandduk och handduk.	5	1000	140
Fintvätt	Du kan torka dina underkläder eller kläder som behöver handtvätt (silkesblusar, tunna underkläder m.m.) på låg temperatur i det här programmet.	2	1200	35
Sport	Du kan torka enkelskiktets sportkläder för daglig användning av syntetisk, bomull eller blandade material med detta program.	4	1000	105
Luftning	Ventilerar i 10 minuter utan att blåsa varmluft. Du kan ventilerar bomulls- och linnekläder som har varit instängda under lång tid med detta program för att ta bort lukten. Du kan använda detta program för att ventilerar och mjuka upp ulltvätt som kan tvättas i tvättmaskin. Använd inte för fullständig torkning.	-	-	10
Tidsprogram	Du kan välja tidsprogram mellan 10 och 160 minuter för att nå önskad torknivå vid låg temperatur. I detta program kör torktumblaren hela den inställda tiden oavsett tvättens torrhet. Denna produkt kan användas med en torkkorg som alternativ. För produkter som säljs utan korg kan du få en korg från en auktoriserad service och använda de torkprogram som anges ovan. Se torkkorgens användarhandbok för detaljer om användning.	-	-	-
Jeans	Du kan torka denimbyxor, skjortor, kjolar eller jackor i det här programmet.	4	1200	95

Fleece	Du kan torka flerskikts ute- och sportkläder för daglig användning av syntetisk, bomull eller blandade material med detta program	2	1000	65
Daglig	Du kan torka både bomulls- och syntetvätt i detta program. Sport- och fitnesskläder kan torkas med detta program.	4	1000	90
Strykfritt	Skjortor torkas på ett lite försiktigare sätt som orsakar färre rynkor, vilket underlättar för strykningen.	1,5	1200	40
Snabb	Använd detta program för att ha 2 skjortor redo för strykning.	0,5	1200	15
Babykläder	Det är ett långsiktigt program som går att använda för kläder (barnkläder, handdukar, underkläder m.m.) som behöver extra god hygien. Hygienen skapas genom hög temperatur .	5	800	120

Värden för energiförbrukning

Program	Kapacitet (kg)	Centrifugeringshastighet i tvättmaskin (rpm)	Ungefärlig återstående fuktinivå	Energiförbrukning kWh
Bomull Eco*	7	1000	60%	4.21
Bomull - stryktorr	7	1000	60%	3.4
Syntet - skåptorr	4	800	40%	1,80

 "Programmet Bomull Eco" används vid hela och halva laster, är standardtorkprogrammet, till vilket informationen i etiketten och specifikationen relaterar, att det här programmet är passande för torkning av normal blöt bomullstvätt och att det är det effektivaste programmet i energikonsumtionsavseende för bomull.

* : Energimärkning standardprogram (EN 61121:2012) Värdena i tabellen bestäms enligt EN 61121:2012-standarderna. Konsumtionsvärdena kan variera ifrån värdena i tabellen, beroende på tvätt sort, centrifugering, omgivande villkor och förändringar i spänning.

5.5 Extrafunktioner

Torrhetsnivå

Torrhetsnivå knappen används för att anpassa till önskad torrhet. Programtiden kan förändras beroende på val av inställning.



OBS!

- Du kan endast aktivera den här funktionen innan programmet har startat.

Förebyggande av rynkor

Du kan slå på och stänga av funktionen för att förebygga rynkor genom att trycka på knappen för att förhindra skrynkla förebyggande. Om du inte kommer att ta ut tvätten omedelbart efter att programmet har avslutats, kan du använda Wrinkle förebyggande funktion för att förhindra skrynklning av din tvätt.

Ljudvarning

Torktumblaren ger ifrån sig en ljudsignal när programmet är klart. Tryck på knappen "Audible Warning" om du inte vill ha ljudsignal. När du trycker på ljudsignalknappen slocknar lampan och det ljuder inte när programmet är klart.



OBS!

- Du kan välja den här funktionen innan programmet startar eller efter att programmet har startats.

Låg temperatur

Du kan bara aktivera den här funktionen innan ett program startas. Du kan aktivera denna funktion om du vill torka din tvätt vid en lägre temperatur. Programmets varaktighet blir längre när den har aktiverats.

Sluttid

Du kan försena sluttiden av programmet upp till 24 timmar med sluttidsfunktionen.

1. Öppna laddningsdörren och placera tvätten.
2. Välj torkprogrammet.
3. Tryck på valet av sluttid och ställ in önskad fördröjningstid. Sluttidslampan tänds. (När du trycker på och håller in knappen, fortsätter sluttiden non-stop).
4. Tryck på Start / Stand-by-knappen. Nedräkningen av sluttid börjar. Den ":" logga in i mitten av visade fördröjningstid blinkar.



OBS!

- Du kan lägga till eller ta bort tvätt under tidsfördröjningen. Tiden på displayen är den totala tiden för torktiden samt sluttiden. Sluttidslampan släcks i slutet av nedräkningen, torkningen startar och torklysdioden tänds.

Byta sluttid

Om du vill ändra tiden under nedräkningen: Slå På/Av/programval och avbryt programmet. Välj önskat program och upprepa markeringen sluttid.

Avbryta sluttidsfunktionen

Om du vill avbryta fördröjningsfunktionen och starta programmet direkt:

Slå På/Av/programval och avbryt programmet. Välj önskat program och tryck på "Start/Stand-by"-knappen.

Trumljus

Du kan slå på och stänga av trumlampan genom att trycka på den här knappen. Lampan tänds när knappen trycks in och släcks efter en viss tid.

5.6 Varningslampor



OBS!

- Varningsindikatorerna kan variera beroende på modell på torkmaskinen.

Filterrengöring

När programmet är klart kommer varningsindikatorn för rengöring av filter att startas.

Vattentank

Om vattentanken fylls medan programmet körs kommer varningsindikatorn att börja blinka och maskinen försätts i viloläge. I så fall, töm vattentanken och börja om programmet genom att trycka på start/paus-knappen. Varningslampan stängs av och programmet återgår.

Rengöring av filterlåda/värmeväxlare

Varningsymbolerna blinkar ibland för att påminna om att filterlådan behöver rengöras.

5.7 Starta programmet

Tryck på Start/Vila-knappen för att starta programmet.

Lamporna för start/vilaoch torkning startar för att visa att programmet har startats.

5.8 Barnspärr

Torktumblaren har en barnspärr som förhindrar maskinens programflöde ifrån att påverkas när knapparna trycks på under drift. När det underordnade låset är aktiverat inaktiveras alla knappar på panelen utom knappen **På/Av/ Program Selection**.

Tryck på audible varningsknappen i 3 sekunder för att aktivera det underordnade låset. Barnspärren måste avaktiveras för att kunna starta ett nytt program efter att det aktuella programmet är slut eller kunna integrera med programmet. För att avaktivera barnspärren, håll inne knapparna ljudvarning och barnspärr i mer än 3 sekunder.



OBS!

- När barnspärren är aktiverad kommer lampan för barnspärren att lysa.

När barnspärren är aktiv:

Torkmaskinen körs, eller i stand-by-läge kommer indikatorsymbolerna inte att ändras när du ändrar positionen för programvalsknappen.



OBS!

- När torkmaskinen är i drift och barnlåset är aktiverat hörs dubbelsignalljud när programväljaren slås på. Om barnlåset avbryts utan att programväljaren vrids tillbaka till sitt ursprungliga läge avslutas programmet eftersom programväljaren är vriden.

5.9 Byta program efter att maskinen har startat

Du kan ändra det program du valt att torka din tvätt med ett annat program efter torkmaskinen börjar köras.

- Du kan till exempel slå På/Av/programval för att välja extra torrt program för att välja extra torrt program i stället för att stryka torrhet.
- Tryck på Start/Vila-knappen för att starta programmet.

Lägg till och ta bort kläder i viloläget

Om du vill lägga till eller ta bort tvätt efter att torkprogrammet startats:

- Tryck på knappen start/stand-by för att placera torktumlar i stand-by-läge. Torkningen slutar.
- Öppna luckan i Vila-läge och stäng dörren efter att du lagt till eller tagit ur tvätt.
- Tryck på Start/Vila-knappen för att starta programmet.



OBS!

- Tillsats av tvätt efter torkningen kan göra att den torkade tvätten inuti torkmaskinen blandas med våt tvätt och lämnar tvätten fuktig i slutet av driften.
- Att lägga till eller ta bort tvätt under torkning går att göra så många gånger det behövs. Men den här processen skulle konstant avbryta torkdriften och orsaka att programtiden blir längre och tar mer energi. Det rekommenderas därför att lägga i all tvätt innan torkprogrammet har startat.
- Om ett nytt program väljs genom att vrida programvalsknappen medan torktumlar står i viloläge, avslutas körprogrammet.



VARNING !

- Rör inte de inre ytorna på trumman medan du lägger till eller tar ur tvätt under körande program. Trummans yta är het.

5.10 Avbryta ett program

Om du vill avbryta programmet och avsluta torkningen av någon anledning efter att torkmaskinen har startat, slår du på/av/programval. programmet avslutas.



VARNING !

- Insidan av torktumlar kommer vara mycket varm när du avslutar program under drift så kör uppfräschning programmet så den kyls av.

5.11 Programslut

När programmet är avslutat slås lysdioderna för slut/skrynkla förebyggande och fiberfilterrengöring Varning på programuppföljning indikatorn på. Lastluckan kan öppnas och torkmaskinen är klar för en annan drift.

Slå På/Av/programvalsknappen till På-/Av-läge för att stänga av torkmaskinen.



OBS!

- Om läget För att förebygga rynkor är aktivt och tvätten inte tas bort efter att programmet är klart aktiveras funktionen för att förebygga rynkor i 2 timmar för att förhindra att tvätten inuti maskinen blir skrynklig. Programmet tumlar tvätten i 10-minutersintervall för att den inte ska skrynkla.

5.12 Luktfunktion

Om din torkmaskin har luktfunktion läser du ProScent-handboken för att använda den här funktionen.

6 Underhåll och rengöring

Tjänstelivet på en produkt kan variera och vanligt förekommande problem kan undvikas genom regelbundna rengöringar.

6.1 Luddfilter/luckans inre ytor

Ludd och fibrer släpps ifrån tvätten och hamnar in i luften under torkcykeln, de samlas sedan upp i luddfiltret.



VARNING!

- Rengör alltid luddfiltret och de inre ytorna på luckan efter varje torkomgång.



OBS

- Du kan rengöra luddfiltrets kåpa med en dammsugare.

För att rengöra luddfiltret:

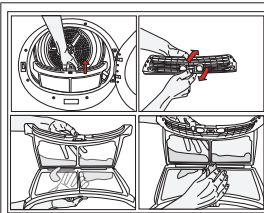

- Öppna luckan.
- Ta bort luddfiltret genom att dra det uppåt och öppna luddfiltret.

- Rengör ifrån ludd, fibrer och bomullstrådar, för hand eller med en mjuk trasa.
- Stäng dammfiltret och placera det i sin kåpa.

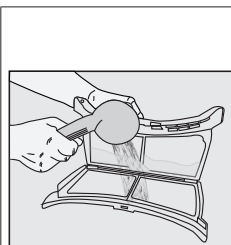

Ett lager kan byggas upp på filtersporena som kan orsaka att filtret täpps igen när du använt torktumlaren en tid. Tvätta luddfiltret med varmt vatten för att ta bort lagret som byggts upp på luddfiltrets yta. Torka luddfiltret helt innan sätter i det igen.

- Rengör hela den inre ytan på luckan och luckans packning, med en mjuk trasa.

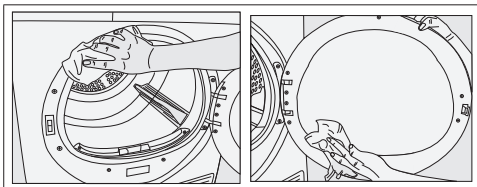

6.2 Rengöra sensorerna

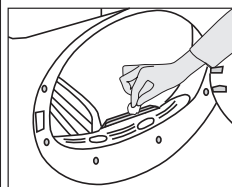

Det finns fuktighetssensorer i torken som läser av om tvätten är torr eller inte. För att rengöra sensorer:

- Öppna torktumlarens lucka.
- Låt torktumlaren svalna om den fortfarande är varm på grund av torkprocessen.
- Rengör metallytorna på sensorn med en mjuk trasa, fuktad med vinäger, och torka torrt.



OBS

- Rengör metallytorna på sensorerna 4 gånger om året.
- Använd inte metallverktyg när du rengör metallytor på sensorerna.



VARNING!

- Använd aldrig rengöringsmedel, rengöringsagenter eller liknande ämnen, för rengöring, på grund av brand och explosionsrisken!

6.3 Töm vattentanken

Tvättens fuktighet avlägsnas och kondenseras under torkningsprocessen och det vatten som uppstår ackumuleras i vattentanken. Töm vattentanken efter varje torktumlarcykel.



VARNING!

- Kondenserat vatten går inte att dricka!
- Ta aldrig bort vattentanken när programmet körs!

Om du glömt att tömma vattentanken kommer maskinen sluta under den pågående torkcykeln när vattentanken är full. Varningslampan för vattentanken kommer då att blinka. Om så är fallet, dränera vattentanken och tryck på Start/Paus-knappen för att återuppta torkcykeln. För att tömma vattentanken:

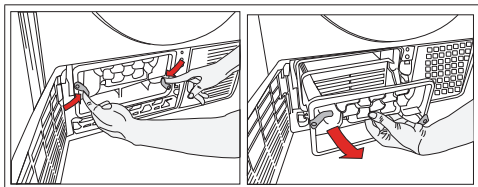

1. Ta bort vattentanken i lådan eller behållaren försiktigt.

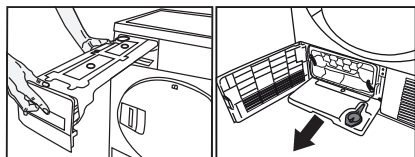

2. Töm vattnet ifrån tanken.

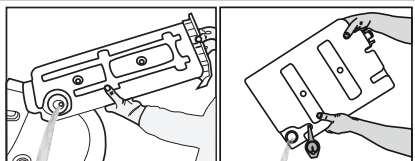

- Om ludd har samlats i tratten till vattentanken, rengör det i rinnande vatten.
- Placera vattentanken på dess säte.

6.4 För kondensorn;



- Rengör kondensorn efter var 30 torkcykel eller en gång i månaden.

För att rengöra kondensorn:

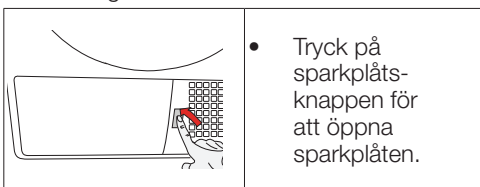

- Tryck på sparkplåtsknappen för att öppna sparkplåten.

- Lås upp de två kondensorlåsen efter att sparkplåten har öppnats.
- Dra ut kondensorn.

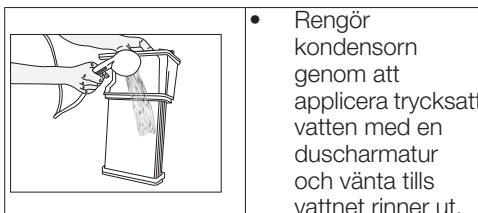

- Rengör kondensorn genom att applicera trycksatt vatten med en duscharmatur och vänta tills vattnet rinner ut.



- Placera kondensorn i sitt hölje. Fäst de två låsen och se till att de sitter ordentligt.

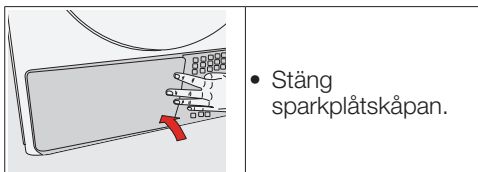

- Stäng sparkplåtskåpan.

7 Felsökning

Torkningen tar för lång tid.

Porerna i fiberfiltret kan vara igentäppt. >>> Tvätta filtret med varmt vatten.

Filterlådan kan vara igentäppt. >>> Rengör svampen och filterduken (om finnes) i filterlådan. (för produkterna med en värmepump)

Kondensorn kan vara blockerad. >>> Tvätta kondensorn. (För produkter med kondensor)

Ventilationsgallret fram på maskinen kan vara stängt. >>> Ta bort alla föremål framför ventilationsgallret som kan blockera luft.

Ventilationen kanske inte är tillräcklig eftersom området maskinen är installerad på är för litet. >>> Öppna dörren eller fönstren för att förhindra att rumstemperaturen stiger högt.

En kalkavlagring kan ha skapats på fuktighetssensorn. >>> Rengör fuktighetssensorn.

För mycket tvätt kan ha lastats. >>> Lasta inte torken med för mycket.

Tvätten kanske inte har vridits ur korrekt. >>> Utför en centrifugering i tvättmaskinen.

Kläderna kommer ut fuktiga efter torkning.

Ett program som inte passar för tvättsorten har använts.>>>

Kontrollera tvättlapparna på kläderna och välj ett passande program för klädtypen eller använd extra tidsprogram.

Porerna i fiberfiltret kan vara igentäppt. >>> Tvätta filtret med varmt vatten.

Kondensorn kan vara blockerad. >>> Tvätta kondensatorn. (för produkter med kondensor)

Filterlådan kan vara igentäppt. >>> Rengör svampen och filterduken (om finnes) i filterlådan.

För mycket tvätt kan ha lastats. >>> Lasta inte torken med för mycket.

Tvätten kanske inte har vridits ur korrekt. >>> Utför en centrifugering i tvättmaskinen.

Torktumblaren startar inte, eller programmen kan inte startas. Torkmaskinen kör inte efter att den konfigurerats.

Strömkabeln kanske inte är isatt. >>> Se till att strömkabeln är inkopplad.

Luckan kan vara öppen. >>> Kontrollera att luckan är ordentligt stängd.

Ett program kanske inte ställts in, eller start/standby-knappen kanske inte tryckts in. >>> Kontrollera att programmet är inställt och inte i standby-läge.

Barnspärren kan vara aktiverat. >>> Stäng av barnspärren.

Programmet kan ha avbrutits tidigt av okänd anledning.

Luckan kanske inte stängts ordentligt. >>> Kontrollera att luckan är ordentligt stängd.

Det kan vara strömavbrott. >>> Tryck på start/stand-by-knappen för att starta programmet.

Vattentanken kan vara full. >>> Töm vattentanken...

Kläderna har krympt, hårdnat eller förstörts.

Ett program som inte passar med tvätt-sorten kan ha använts.

>>> Kontrollera underhållsetiketterna på kläderna och välj passande program för kläderna.

Ljuset i torken startar inte. (För modeller med lampa)

Torktumblaren kanske inte är påslagen med på/av-knappen eller programmet kanske inte är valt för maskiner utan en på/av-knapp. >>> Se till att torktumblaren är påslagen.

Lampan kan vara trasig. >>> Kontakta en godkänd serviceverkstad för att byta ut lampan.

Filterrengöringens varningssymbol/lysdiod lyser/blikar.

Fiberfiltret kanske inte har rengjorts. >>> Rengör filtret. Filterluckan kan vara igensatt med ludd. >>> Rengör filterluckan. Ett skikt av ludd kan ha ackumulerats och täppt igen luddfilterporerna. >>> Tvätta filtret med varmt vatten. Kondensorn kan vara blockerad. >>> Tvätta kondensatorn.

Vattendroppande ifrån luckan.

Fibrer kan ha ansamlats på insidan av luckan och luckans packning. >>> Rengör den inre ytan av luckan och ytorna på packningen.

Luckan öppnas spontant.

Luckan kanske inte stängts ordentligt. >>> Tryck på lastdörren tills stängningsklicket hörs.

Vattentankens varningssymbol/lysdiod är på/blikar.

Vattentanken kan vara full. >>> Töm vattentanken. Vattenutsläppsslangen kan ha kollapsat. >>> Om produkten är ansluten direkt till avfallsvattnets brunn kontrollera utloppsslangen.

Ångsymbolen blinkar. (För produkter med ångfunktion)

Ångtanken kan vara tom => Fyll ångtanken med destillerat, eller kondenserat vatten.

Ångprogram startar inte (För produkter med en ångfunktion)

Ångtanken kan vara tom, varningssikonen för ångtanken kan lysa på skärmen => Fyll ångtanken tills ångikonen slocknar.

Skrynklorna tas inte bort i programmet för skrynkeltvättning. (För produkter med ångfunktion)

För mycket tvätt kan ha placerats i maskinen => Placera angiven mängd tvätt.

Ångtiden kan ha ställts in på för låg nivå => Välj ett program med högre ånga.

Efter genomförande av ett program kan tvätten ha varit kvar i maskinen för lång tid => Ta ut tvätten och häng upp den så snart programmet avslutas.

Tvättluft minskar inte med luktavlägsningsprogrammet. (För produkter med ett luktavlägsningsprogram)

För mycket tvätt kan ha placerats i maskinen => Placera angiven mängd tvätt.

Ångtiden kan ha ställts in på för låg nivå => Välj ett program med högre ånga.



VARNING!

- Om problemen fortgår efter att du följt instruktionerna i det här avsnittet, kontakta din återförsäljare eller godkända serviceställe. Försök aldrig reparera en ickefungerande produkt själv.



OBS

- I händelse av att du stöter på ett problem i någon del på din apparat kan du begära en ersättning genom att kontakta den auktoriserade servicen med modellens modellnummer.
- Om apparaten används med icke-autentiska delar kan det leda till funktionsfel.
- Tillverkare och distributör är inte ansvariga för funktionsfel som uppstår vid användning av icke-autentiska delar.

PRODUCT FICHE

Efterlevnad av kommissionens delegerade förordning (EU) Nr. 392/2012

Leverantörsnamn eller varumärke		Cylinda
Modellnamn		TK5470X - TK5570X
Vikt (kg)		7.0
Typ av torktumlare	Luftventilerad	-
	Kondensator	•
Energi klass ⁽¹⁾		B
Årlig energiförbrukning (kWh) ⁽²⁾		504,2
Typ av kontroll	Automatisk	•
	Inte automatisk	-
Energiförbrukning för standardbomullsprogram med full maskin (kWh)		4,21
Energiförbrukning för standardbomullsprogram med delvis fylld maskin (kWh)		2,31
Strömförbrukning för avstängt läge för standardbomullsprogram med full maskin, P ₀ (W)		0,50
Strömförbrukning för påslaget läge för standardbomullsprogram med full maskin, P _L (W)		1,00
Längd för påslaget läge (min)		30
Standardbomullsprogram ⁽³⁾		•
Programtid för standardbomullsprogram med delvis fylld maskin, T _{dry} (min)		137
Programtid för standardbomullsprogram med delvis fylld maskin, T _{dry1/2} (min)		78
Vägd programtid för standardbomullsprogrammet vid full och delvis full maskin (T ₁)		103
Energi klass för kondensering ⁽⁴⁾		B
Genomsnittlig kondenseringseffektivitet för standardbomullsprogram med full maskin, C _{dry}		81%
Genomsnittlig kondenseringseffektivitet för standardbomullsprogram med delvis fylld maskin, C _{dry1/2}		81%
Vägd kondenseringseffektivitet för standardbomullsprogram med delvis fylld och full maskin, C ₁		81%
Ljudeffektivnivå för standardbomullsprogram med full maskin ⁽⁵⁾		65
Inbyggd		-

• : Ja - : Nej

(1) Skala från A+++ (effektivast) till D (minst effektiv)

(2) Energiförbrukning baserad på 160 torkningscykler för standardbomullsprogrammet med full och delvis fylld maskin och förbrukning av lågeffektlägen. Faktisk energiförbrukning per maskin beror på hur enheten används.

(3) "Skåpört program" används med full och delvis fylld maskin och är standardtorkningsprogrammet till vilket informationen på etiketten hänvisar och detta program passar för torkning av normal våt bomull och är det effektivaste programmet i termer av energiförbrukning för bomull.

(4) Skala från G (minst effektiv) till A (mest effektiv)

(5) Vägt genomsnittligt värde — L_{WA} uttryckt i dB(A) re 1 pW

Please read this user manual first!

Dear Customer,
Thank you for preferring a Cylindaprodut. We hope that your product which has been manufactured with high quality and technology will give you the best results. We advise you to read through this manual and the other accompanying documentation carefully before using your product and keep it for future reference. If you transfer the product to someone else, give its manual as well. Pay attention to all details and warnings specified in the user manual and follow the instructions given therein.
Use this user manual for the model indicated on the cover page.



- Read the instructions.

Explanation of symbols

Throughout this user manual the following symbols are used:



DANGER!

- Warning against electric shock.



DANGER!

- Warning against fire hazard.



WARNING!

- Warning for hazardous situations with regard to life and property.



WARNING!

- Warning against hot surfaces.



WARNING!

- Warning against scalding hazard.



NOTE

- Important information or useful hints about usage.



Packaging materials of the product are manufactured from recyclable materials in accordance with our National Environment Regulations.

Do not dispose of the packaging wastes with the domestic waste or other wastes, discard them to the dedicated collection points designated by the local authorities.

1 Important instructions for safety and environment



NOTE

- This section contains safety instructions that will help protect from risk of personal injury or property damage. Failure to follow these instructions shall void any warranty.

1.1 General safety



WARNING!

The dryer can be used by children at and above 8 years old and by persons whose physical, sensory or mental capabilities were not fully developed or who lack experience and knowledge provided that they are supervised or trained on the safe usage of the product and the risks it brings out. Children should not play with the product. Cleaning and maintenance works should not be performed by children unless they are supervised by someone. Children of less than 3 years should be kept away unless continuously supervised.

- Adjustable feet should not be removed. The gap between the dryer and the floor should not be reduced with materials such as carpet, wood and tape. This will cause problems with the dryer.



WARNING!

Always have the installation and repairing procedures carried out by the Authorized Service. Manufacturer shall not be held liable for damages that may arise from procedures carried out by unauthorized persons.

- Never wash the dryer by spraying or pouring water onto it! There is the risk of electric shock!

For the products with a steam function:



WARNING!

- Use only distilled water or water condensed in the water tank of the machine in steam programs. Do not use mains water or additives. When using condensed water in the water tank, it should be filtered and cleared of fibres.
- Do not open the door when steam programs are running. Hot water may be expelled.
- Before putting laundry in a steam program, stains on it should be removed.
- You may only put laundry that is not dirty or stained but permeated with unpleasant odour in steam (odour removal) program.
- Do not use any dry cleaning sets or additional materials in a steam program or in any program.

1.1.1 Electrical safety



DANGER!

- Electrical safety instructions should be followed while electrical connection is made during the installation.
- The appliance must not be supplied through an external switching device, such as a timer, or connected to a circuit that is regularly switched on and off by utility.
- Connect the dryer to a grounded outlet protected by a fuse at the value specified on the type label. Have the grounding installation performed by a qualified electrician. Our company shall not be liable for any damages that will arise when the dryer is used without grounding in accordance with the local regulations.
- The voltage and allowed fuse protection is stated on the type label plate.
- The voltage specified on the type label must be equal to your mains voltage.
- Unplug the dryer when it is not in use.
- Unplug the dryer from the mains during installation, maintenance, cleaning and repair works.
- Do not touch the plug with wet hands! Never unplug by pulling on the cable, always pull out by grabbing the plug.



DANGER!

- Do not use extension cords, multi-plugs or adaptors to connect the dryer to power supply in order to decrease the risk of fire and electric shock.
- Power cable plug must be easily accessible after installation.
- Damaged mains cable should be changed notifying the Authorized Service.
- If the dryer is faulty, it must not be operated unless it is repaired by an authorized service agent! There is the risk of electric shock!

1.1.2 Product safety



DANGER!

- Superheating of the clothes inside of the dryer can occur if you cancel the programme or in the event of a power failure whilst the dryer is running, this concentration of heat can cause self-combustion and fire so always activate the ventilation programme to cool down or quickly remove all laundry from the dryer in order to hang them up and dissipate the heat.



DANGER!

Points to be taken into

consideration for fire hazard:

Below specified laundry or items must not be dried in the dryer considering fire hazard.

- Unwashed laundry items
- Items soiled with oil, acetone, alcohol, fuel oil, kerosene, stain removers, turpentine, paraffin or paraffin removers must be washed in hot water with plenty of detergent before being dried in the dryer.

For this reason especially the items containing the above specified stains must be washed very well, to do this use adequate detergent and choose a high washing temperature.

Below specified laundry or items must not be dried in the dryer due to the fire hazard:

- Garments or pillows bolstered with rubber foam (latex foam), shower bonnets, water resistant textiles, materials with rubber reinforcement and rubber foam pads.

Clothing cleaned with industrial chemicals.

Items such as lighter, match, coins, metal parts, needle etc. may damage the drum set or may lead to functional problems. Therefore check all the laundry that you will load into your dryer.



DANGER!

- Never stop your dryer before the programme completes. If you must do this, remove all laundry quickly and lay them out to dissipate the heat.
- Clothes that are washed inadequately may ignite on their own and even may ignite after drying ends.
- You must provide enough ventilation in order to prevent gases exiting from devices operating with other types of fuels including the naked flame from accumulating in the room due to the back fire effect.



WARNING!

- Underwear that contains metal reinforcements should not be dried in the dryer. Dryer may be damaged if metal reinforcements come loose and break off during drying.



NOTE

- Use softeners and similar products in accordance with the instructions of their manufacturers.
- Always clean the lint filter before or after each loading. Never operate the dryer without the lint filter installed.



WARNING!

- Never attempt to repair the dryer by yourself. Do not perform any repair or replacement procedures on the product even if you know or have the ability to perform the required procedure unless it is clearly suggested in the operating instructions or the published service manual. Otherwise, you will be putting your life and others' lives in danger.
- There must not be a lockable, sliding or hinged door that may block the opening of the loading door in the place where your dryer is to be installed.
- Install your dryer at places suitable for home use. (Bathroom, closed balcony, garage etc.)
- Make sure that pets do not enter the dryer. Check the inside of the dryer before operating it.
- Do not lean on the loading door of your dryer when it is open, otherwise it may fall over.
- The lint must not be allowed to accumulate around the tumble dryer
- The tumble dryer is not to be used if industrial chemicals have been used for cleaning.
- Fabric softeners, or similar products, should be used as specified by the fabric softener instructions.
- Exhaust air must not be discharged into a flue which is used for exhausting fumes from appliances burning gas or other fuels.

1.2 Mounting over a washing machine

- A fixing device should be used between the two machines when installing the dryer above a washing machine. The fitting device must be installed by the authorized service agent.
- Total weight of the washing machine and the dryer -with full load- when they are placed on top of each other reaches to approx. 180 kilograms. Place the products on a solid floor that has sufficient load carrying capacity!



WARNING!

- Washing machine cannot be placed on the dryer. Pay attention to the above warnings during the installation on your washing machine.

Installation Table for Washing Machine and Dryer

Dryer Depth	Washing Machine Depth			
	62 cm	60 cm	54 cm	< 50 cm
54 cm	Can be installed		Cannot be installed	
60 cm	Can be installed	Cannot be installed		

1.3 Intended use

- Dryer has been designed for domestic use. It is not suitable for commercial use and it must not be used out of its intended use.
- Use the dryer only for drying laundry that are marked accordingly.
- The manufacturer waives any responsibility arisen from incorrect usage or transportation.
- The service life of the dryer that you purchased is 10 years. During this period, original spare parts will be available to operate the dryer properly.

1.4 Child safety

- Packaging materials are dangerous for the children. Keep packaging materials away from children.
- Electrical products are dangerous for the children. Keep children away from the product when it is operating. Do not let them tamper with the dryer. Use the child-proof lock in order to prevent the children to tamper with the dryer.



NOTE

Child-proof lock is on the control panel.
(See Child lock)

- Keep loading door closed even when the dryer is not in use.

1.5 Compliance with the WEEE regulation and disposing of the waste product



This product complies with EU WEEE Directive (2012/19/EU). This product bears a classification symbol for waste electrical and electronic equipment (WEEE). This product has been

manufactured with high quality parts and materials which can be reused and are suitable for recycling. Do not dispose of the waste product with normal domestic and other wastes at the end of its service life. Take it to the collection center for the recycling of electrical and electronic equipment. Please consult your local authorities to learn about these collection centers.

1.6 Compliance with RoHS Directive:

The product you have purchased complies with EU RoHS Directive (2011/65/EU). It does not contain harmful and prohibited materials specified in the Directive.

1.7 Package information

Packaging materials of the product are manufactured from recyclable materials in accordance with our National Environment Regulations. Do not dispose of the packaging materials together with the domestic or other wastes. Take them to the packaging material collection points designated by the local authorities.

1.8 Technical Specifications

EN

Height (Min. / Max.)	84,6 cm / 86,6 cm*
Width	59,7 cm
Depth	58,9 cm
Capacity (max.)	7 kg**
Net weight (± %10)	34,5 kg
Voltage	See type label***
Rated power input	
Model code	

* Min. height: Height with adjustable feet are closed.

Max. height: Height with adjustable feet are opened maximum.

** Dry laundry weight before washing.

*** Type label is located behind the loading door.



NOTE

- Technical specifications of the dryer are subject to specification without notice to improve the quality of the product.
- Figures in this manual are schematic and may not match the product exactly.
- Values stated on markers on the dryer or in the other published documentation accompanying with the dryer are obtained in laboratory in accordance with the relevant standards. Depending on operational and environmental conditions of the dryer, these values may vary.



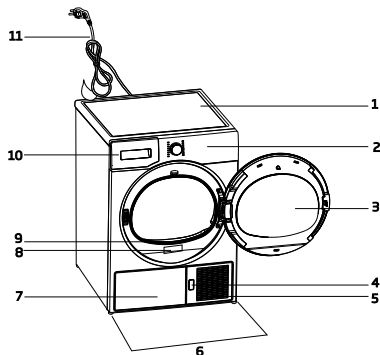

2 Your Dryer

2.1 Overview

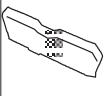

1. Top panel
2. Control panel
3. Loading door
4. Kick plate opening button
5. Ventilation grids
6. Adjustable legs
7. In models where the tank is placed below, the water tank is inside the toe board
8. Type label
9. Lint filter
10. Water tank drawer (in models where the tank is placed above)
11. Power cord

2.2 Package Contents

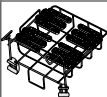
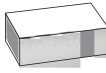
	1. Water drain hose *		5. Drying basket user manual*
	2. Filter drawer spare sponge*		6. Water Filling Container*
	3. User Manual		7. Pure Water*
	4. Drying basket*		8. Fragrance Capsules Group*

*Optional - may not be included, depends on model.

3 Installation

Before the calling the nearest Authorized Service for the installation of the dryer, ensure that electrical installation and water drain is appropriate referring to the user's manual. If they are not suitable, contact a qualified electrician and technician to make necessary arrangements.



NOTE

- Preparation of the dryer's location as well as the electrical and waste water installations is under customer's responsibility.



WARNING!

- Prior to installation, visually check if the dryer has any defects on it. If the drier is damaged, do not have it installed. Damaged products cause risks for your safety.

3.1 Appropriate installation location

Install the dryer on a stable and level surface. Dryer is heavy. Do not move it by yourself.

- Operate your dryer in a well ventilated, dust-free environment.
- The gap between the dryer and the surface should not be reduced by the materials such as carpet, wood and tape.
- Do not cover the ventilation grills of the dryer.
- There must not be a lockable, sliding or hinged door that may block the opening of the loading door in the place where your dryer is to be installed.
- Once the dryer is installed, it should stay at the same place where its connections have been made. When installing the dryer, make sure that its rear wall does not touch anywhere (tap, socket, etc.).
- Place the dryer at least 1 cm away from the edges of other furniture.
- Your dryer can be operated at temperatures between +5°C and +35°C. If the operating conditions fall outside of this range, operation of the dryer will be adversely affected and it can get damaged.

- The rear surface of the tumble dryer shall be placed against a wall.

	DANGER!
<ul style="list-style-type: none"> • Do not place the dryer on the power cable. 	

3.2 Removing the transportation safety assembly

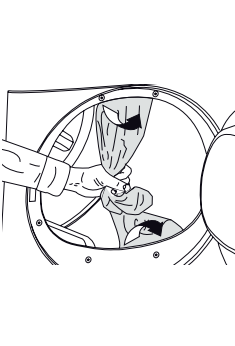
	WARNING!
	<ul style="list-style-type: none"> • Remove the transportation safety assembly before using the dryer for the first time. • If the door swing side of your appliance can be modified, see the reversible door mounting instructions.

3.3 Connecting to the drain

You can directly drain accumulated water through the water drain hose supplied with the product instead of periodically draining the water collected in the water tank.

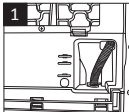
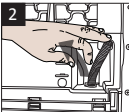
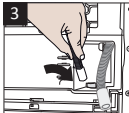
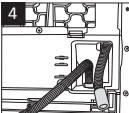
		1-2 Pull hose at the behind of the dryer by hand in order to disconnect it from where it is connected. Do not use any tools to remove the hose.
		
3 Connect one end of the drain hose supplied with the dryer to the connection point from where you removed the hose of the product in previous step.		
4 Connect the other end of the drain hose directly to the wastewater drain or to the washbasin.		

	NOTE
<ul style="list-style-type: none"> • Water drain hose should be attached to a height of maximum 80 cm. • Make sure that the water drain hose is not stepped on and it is not folded between the drain and the machine. • If there is an accessories pack supplied with your product, please see the detailed description. 	

3.4 Adjusting the feet

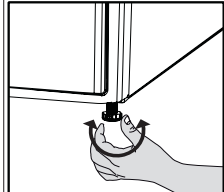
	Turn the feet to left or right until the dryer stands level and firmly.
---	---

3.5 Transportation of the dryer

Drain all water that has remained in the dryer. If direct water drain connection is made, then remove the hose connections.

	WARNING!
<ul style="list-style-type: none"> • We recommend carrying the dryer in upright position. If it is not possible to carry the machine in the upright position, we recommend carrying it by tilting towards the right side when looked from the front. 	

3.6 Changing the illumination lamp

In case an illumination lamp is used in your laundry dryer. To change the Bulb/LED used for illumination of your tumble dryer, call your Authorized Service. The lamp(s) used in this appliance is not suitable for household room illumination. The intended purpose of this lamp is to assist the user to place laundry in the tumble dryer in a comfortable way. The lamps used in this appliance have to withstand extreme physical conditions such as vibrations and temperatures above 50 °C

4 Preparation

4.1 Laundry suitable for drying in the dryer

Always obey the instructions given on the garment tags. Dry only the laundry having a label stating that they are suitable for drying in a dryer.

4.2 Laundry not suitable for drying in the dryer



Items with this symbol should not be dried in the dryer.

i	NOTE
<ul style="list-style-type: none"> Delicate embroidered fabrics, woollen, silk garments, delicate and valuable fabrics, airtight items and tulle curtains are not suitable for machine drying. 	

4.3 Preparing laundry for drying

- Laundry may be tangled with each other after washing. Separate the laundry items before placing them into the dryer.
- Dry garments having metal accessories such as zippers, inside out.
- Fasten the zippers, hooks and buckles and button sheets.

4.4 Things to be done for energy saving

- Spin your laundry at the highest speed possible when washing them. Thus, the drying time is shortened and energy consumption is reduced.
- Sort out the laundry depending on their type and thickness. Dry the same type of laundry together. For example thin kitchen towels and tableclothes dries earlier than thick bathroom towels.
- Follow the instructions in the user manual for programme selection.
- Do not open the loading door of the machine during drying unless necessary. If you must open the loading door, do not keep it open for a long time.
- Do not add wet laundry while the dryer is in operation

- For models with a condenser unit: clean the condenser once in a month or after every 30 operations regularly. .
- Clean the filter periodically. Read the Maintenance and cleaning of filters for detailed information.
- For models with flue unit: comply with the flue connection instructions and clean the flue.
- During the drying process, air the room well where your tumble dryer is operating.

4.5 Correct load capacity

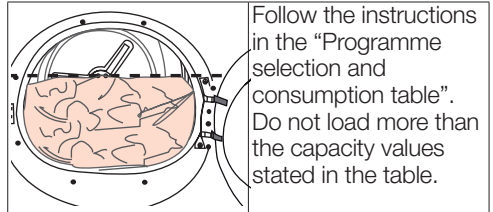

Following weights are given as examples.

Laundry	Approximate weights (g)*	Laundry	Approximate weights (g)*
Cotton quilt covers (double)	1500	Blouses	150
Cotton quilt covers (single)	1000	Cotton shirts	300
Bed sheets (double)	500	Shirts	250
Bed sheets (single)	350	Cotton dresses	500
Large tablecloths	700	Dresses	350
Small tablecloths	250	Jeans	700
Tea napkins	100	Handkerchiefs (10 pieces)	100
Bath towels	700	T-Shirts	125
Hand towels	350		

*Dry laundry weight before washing.

5 Running the product

5.1 Control Panel

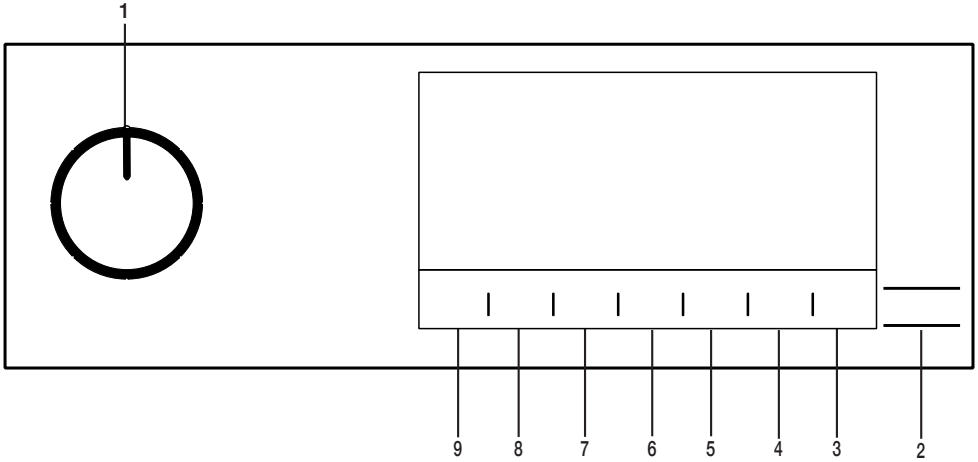

- 1. On/Off/Program Selection button.
- 2. Start / Stand-by button.
- 3. Drum light button.
- 4. End time selection button.
- 5. Time program selection button.

- 6. Low temperature selection button.
- 7. Audible warning and child lock selection button.
- 8. Wrinkle prevention selection button.
- 9. Dryness level selection button.

5.2 Symbols

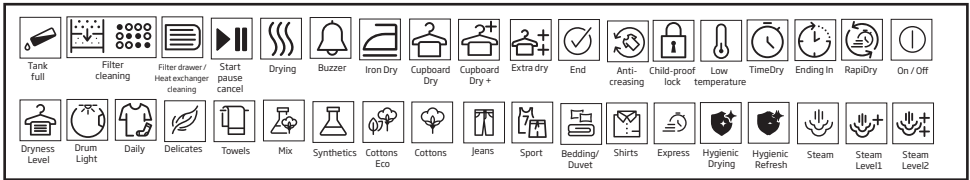

5.3. Preparation of drying machine

- Plug the drying machine.
- Open the loading door.
- Place the laundry to the drying machine without jamming them.
- Push and close the loading door.

- Select the desired program by using On/Off/Program Selection button, the machine will turn on.

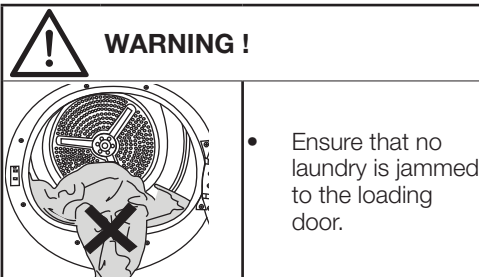

NOTE!

- Selecting the program with the On/Off/Program Selection button does not mean that the program started. Press Start / Stand-by button to start the program.

5.4 Program selection and consumption chart

EN				
Programmes	Programme Description	Capacity (kg)	Spin speed in washing machine (rpm)	Drying Time (minutes)
Cottons	You can dry your heat-resistant cotton textiles with this programme. A drying setting suitable for the thickness of the products to be dried and the desired level of dryness should be selected.	7	1000	150
Cottons Eco	It dries single layer, casual cotton textiles in the most economical way.	7	1000	137
Synthetics	You can dry all your synthetic textiles with this programme. A drying setting suitable for the level of dryness you desire should be selected.	4	800	60
Mix	Use this programme to dry non-pigmenting synthetic and cotton laundry items together. Sports and fitness clothes may be dried with this program.	4	1000	95
Towel	Drying towels such as kitchen towel, bath towel and hand towel.	5	1000	140
Delicates	You may dry your delicate laundry or laundry with hand wash symbol (silk blouses, thin underwear, etc.) at low temperature in this program.	2	1200	35
Sports (Goretex)	You can dry your single-layer sportswear for daily use made of synthetic, cotton or mixed fabrics with this program.	4	1000	105
Refresh (Wool Refresh)	Ventilates for 10 minutes without blowing hot air. You can ventilate the cotton and linen clothes that have been enclosed for a long time with this program to remove their odour. You can use this program to ventilate and soften wool laundry that can be washed in a washing machine. Do not use for full drying.	-	-	10
Drying Rack/ TimeDry	You may select from time programmes between 10 and 160 minutes to achieve the desired drying level at low temperature. In this programme, tumble drier's operation lasts for the set time independently from the dryness of laundry. This product is available to be used with a drying basket as option. For products that are sold without a basket, you can obtain a basket from an authorized service and use the drying programs specified above. For details of use, see the drying basket user guide.	-	-	-
Jeans	You may dry denim pants, skirts, shirts or jackets in this program.	4	1200	95
Outdoor	You can dry your multi-layer textile products made of synthetic, cotton or mixed fabrics used for outdoor activities and outdoor sports with this program.	2	1000	65
Daily	You can dry both cotton and synthetic laundry with this programme. Sports and fitness clothes may be dried with this program.	4	1000	90

Shirts	It dries the shirts in a more sensitive manner, and causes less creasing and easier ironing.	1,5	1200	40
Express Super Short	Use this program to have 2 shirts ready for ironing.	0,5	1200	15
Hygiene (BabyProtect+)	It is a long-term program that you can use for the clothes (baby clothes, towels, underwear, etc. cotton) you require hygiene. Hygiene is provided with high temperature. It is especially suitable for durable fabrics.	5	800	120
Energy consumption values				
Programmes	Capacity (kg)	Spin speed in washing machine (rpm)	Approximate amount of remaining humidity	Energy consumption value kWh
Cottons Eco *	7	1000	60%	4.21
Cottons Iron dry	7	1000	60%	3.4
Synthetics cupboard dry	4	800	40%	1,80
	"Cottons Eco programme" used at full and partial load is the standard drying programme to which the information in the label and the fiche relates, that this programme is suitable for drying normal wet Cottons laundry and that it is the most efficient programme in terms of energy consumption for Cottons.			

* : Energy Label standard program (EN 61121:2012) The values in the table are determined according to the EN 61121:2012 standard. Consumption values may vary from the valued in the chart depending on laundry type, wringing speed, ambient conditions and voltage levels.

5.5 Auxiliary functions

Dryness level

Dryness level button is used for adjusting to desired dryness. Program time may change depending on the selection.



NOTE!

- You can activate this function only prior to start of program.

Wrinkle prevention

You can turn on and off the wrinkle prevention function by pressing the wrinkle prevention selection button. If you will not take the laundry out immediately after the program has completed, you may use Wrinkle prevention function to prevent wrinkling of your laundry.

Audible warning

Drying machine makes an audible warning when the program is completed. Press the "Audible Warning" button if you do not want audible warning. When you press the audible warning button, the light goes off and it does not sound when the program is completed.



NOTE!

- You can select this function before the program starts or after the program starts.

Low temperature

You can activate this function only prior to start of a program. You can activate this function if you want to dry your laundry at a lower temperature. The program duration will be longer after it becomes activated.

End time

You can delay the end time of the program up to 24 hours with end time function.

- Open the loading door and place the laundry.
- Select the drying program.

3. Press the End Time selection button and set the delay time you wish. End Time LED turns on. (When pressed and hold the button, End Time proceeds non-stop).

4. Press the Start / Stand-by button. End Time countdown begins. The “:” sign in the middle of displayed delay time flashes.



NOTE!

- You can add or remove laundry within end time. Displayed time is the sum of normal drying time and end time. End Time LED turns off at the end of countdown, the drying starts and the drying LED turns on.

Changing the end time

If you want to change the duration during the countdown:

Turn the On/Off/Program Selection button and cancel the program. Select the desired program and repeat the End Time selection. Cancelling the end time function

If you want to cancel the end time countdown and start the program immediately:

Turn the On/Off/Program Selection button and cancel the program. Select the desired program and press the “Start/Stand-by” button.

Drum Light

You can turn on and off the drum light by pressing this button. The light turns on when the button is pressed and turns off after certain time.

5.6 Warning indicators



NOTE!

- Warning indicators may vary depending on the model of your drying machine.

Filter cleaning

When the program is completed, the warning indicator for filter cleaning turns on.

Water tank

If the water tank fills up while the program continues, the warning indicator starts flashing and the machine goes into stand-by. In this case, empty the water tank and start the program by pressing the Start / Stand-by button. Warning indicator turns off and program resumes.

Cleaning of filter drawer/ heat exchanger

Warning symbol flashes periodically to remind that filter drawer must be cleaned.

5.7 Starting the program

Press the Start/Stand-by button to start the program.

Start/Stand-by and Drying indicators turn on to show that program started.

5.8 Child Lock

The drying machine has a child lock which prevents the program flow from being interrupted when the buttons are pressed during a program. When the Child Lock is activated, all buttons on the panel except the **On/Off/Program Selection** button are deactivated.

Press the Audible Warning button for 3 seconds in order to activate the child lock. The child lock has to be deactivated to be able to start a new program after the current program is finished or to be able to interfere with the program. To deactivate the child lock, keep the same buttons pressed for 3 seconds.



NOTE!

- When the child lock is activated, the child lock warning indicator on the screen turns on.

When the child lock is active:

The drying machine runs, or in stand-by state the indicator symbols will not change upon changing the position of the program selection button.



NOTE!

- When the drying machine is operating and the child lock is activated, double beep sound is heard when the program selector switch is turned. If the child lock is cancelled without turning the program selector button back to its original position, the program is terminated since the program selector button is turned.

5.9 Changing the program after it is started

You can change the program you selected to dry your laundry with a different program after the drying machine starts running.

- For example, turn the On/Off/Program Selection button to select the Extra Dry program in order to select the Extra Dry program instead of Ironing Dryness.
- Press the Start/Stand-by button to start the program.

Adding and removing clothes during stand-by If you want to add or remove clothes to/from the drying machine after the drying program starts:

- Press the Start/Stand-by button to put the drying machine in Stand-by state. The drying operation stops.
- Open the loading door while in Stand-by state, and close the door after you remove or add laundry.
- Press the Start/Stand-by button to start the program.



NOTE!

- Adding laundry after the drying operation starts may cause the dried laundry inside the drying machine to mix with wet laundry and leave the laundry damp at the end of operation.
- Adding or removing laundry during drying may be repeated as many times as you wish. But this operation continuously interrupts the drying operation, and thus increases program duration and energy consumption. So, it is recommended to add laundry before the program starts.
- If a new program is selected by turning the program selection button while the drying machine is in stand-by, the running program terminates.



WARNING !

- Do not touch the inner surface of the drum while adding or removing clothes during a continuing program. The drum surface is hot.

5.10 Cancelling the program

If you want to cancel the program and terminate the drying operation for any reason after the drying machine starts running, turn the On/Off/Program Selection button; the program terminates.



WARNING !

- The inside of the drying machine shall be extremely hot when you cancel the program during machine operation, so run the refreshing program to allow it to cool down.

5.11 End of program

When the program ends, the LED's of End/Wrinkle Prevention and Fibre Filter Cleaning Warning on the program follow-up indicator turn on. Loading door can be opened and drying machine is ready for another operation. Turn the On/Off/Program Selection button to On/Off position in order to turn off the drying machine.



NOTE!

- If the Wrinkle Prevention mode is active and the laundry is not removed after the program is completed, the wrinkle prevention function activates for 2 hours to prevent the laundry inside the machine to get wrinkled. The program tumbles the laundry with 10-minute intervals to prevent them from wrinkling.

5.12 Odour feature

If your drying machine has odour feature, read the ProScent manual to use this feature.

6 Maintenance and cleaning

Service life of the product extends and frequently faced problems decrease if cleaned at regular intervals.



WARNING!

- Please unplug your product before performing maintenance and cleaning instructions. (eg control panel, body, etc.)

6.1 Lint Filter / Loading Door Inner Surface

Lint and fiber released from the laundry to the air during the drying cycle are collected in the Lint Filter.



WARNING!

- Always clean the lint filter and the inner surfaces of the loading door after each drying process.



NOTE

- You can clean the lint filter housing with a vacuum cleaner.

To clean the lint filter:

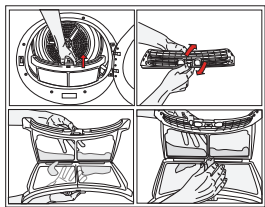

- Open the loading door.
- Remove the lint filter by pulling it up and open the lint filter.

- Clean lint, fiber, and cotton raveling by hand or with a soft piece of cloth.
- Close the lint filter and place it back into its housing.

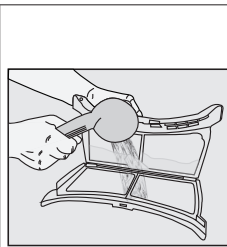

A layer can build up on the filter pores that can cause clogging of the filter after using the dryer for a while. Wash the lint filter with warm water to remove the layer that builds up on the lint filter surface. Dry the lint filter completely before reinstalling it.

- Clean the entire inner surface of the loading door and loading door gasket with a soft damp cloth.

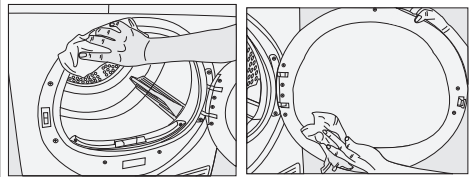

6.2 Cleaning the sensors

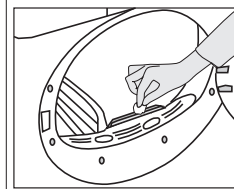

There are dampness sensors in the dryer that detect whether the laundry is dry or not. To clean the sensors:

- Open the loading door of the dryer.
- Allow the machine to cool down if it is still hot due to the drying process.
- Wipe the metal surfaces of the sensor with a soft cloth, dampened with vinegar and dry them.



NOTE

- Clean metal surfaces of the sensors 4 times a year.
- Do not use metal tools when cleaning metal surfaces of the sensors.



WARNING!

- Never use solvents, cleaning agents or similar substances for cleaning due to the risk of fire and explosion!

6.3 Draining the water tank

Dampness of the laundry is removed and condensed during drying process and the water that arise accumulates in the water tank. Drain the water tank after each drying cycle.



WARNING!

- Condensed water is not drinkable!
- Never remove the water tank when the program is running!

If you forget to drain the water tank, the machine will stop during the subsequent drying cycles when the water tank is full and the Water Tank warning symbol will flash. If this is the case, drain the water tank and press Start / Pause button to resume the drying cycle.

To drain the water tank:

1. Remove the water tank in the drawer or container carefully.

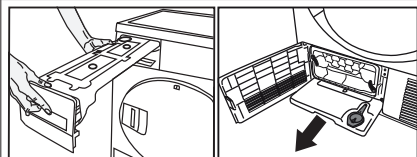

2. Drain the water in the tank.

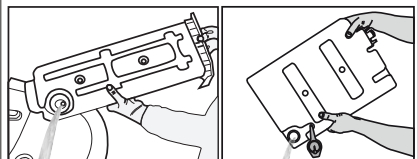

- If there is lint accumulation in the funnel of the water tank, clean it under running water.
- Place the water tank into its seat.



NOTE

- If the direct water draining is used as an option, there is no need to empty the water tank.

6.4 For the condenser;



NOTE

- Clean the condenser after every 30 drying cycles or once a month.

To clean the condenser:

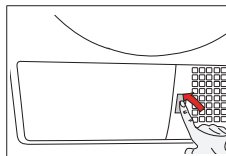

- If a drying process has been carried out, open the door of the machine and wait until it cools down

- Unlock the 2 condenser locks after opening the kick plate
- Pull out the condenser.

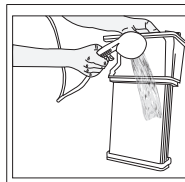
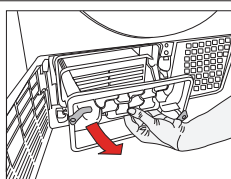
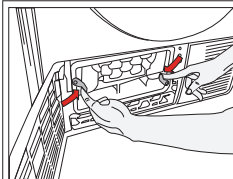

Clean the condenser by applying pressurized water with a shower armature and wait until the water drains.

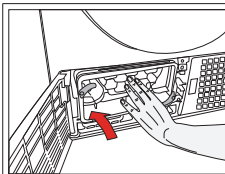

Place the condenser in its housing. Fasten the 2 locks and make sure that they are seated securely.

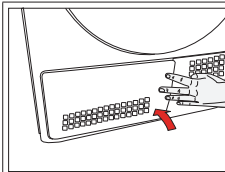

Close the kick plate cover.

7 Troubleshooting

Drying operation takes too long.
Fibre filter pores might be clogged. >>> Wash the filter with warm water. Filter drawer might be clogged. >>> Clean the sponge and filter cloth (if any) in the filter drawer. (for the products with a heat pump) The condenser might be blocked. >>> Wash the condenser.(for the products with a condenser) The ventilation grills in front of the machine may be closed. >>> Remove any objects in front of the ventilation grills that blocks air. Ventilation may be inadequate because the area the machine is installed in is too small. >>> Open the door or windows to prevent the room temperature from rising very high. A lime layer may have accumulated on the humidity or temperature sensors. >>> Clean the humidity or temperature sensors. Excessive amount of laundry might be loaded. >>> Do not load the drying machine excessively. Laundry might not have been wrung adequately. >>> Perform a higher speed wringing on the washing machine.
Clothes come out damp after drying.
A program not suitable for the laundry type may have been used.>>> Check the maintenance labels on the clothes and select a program suitable for the clothes' type or use time programs as extra. Fibre filter pores might be clogged. >>> Wash the filter with warm water. The condenser might be blocked. >>> Wash the condenser. (for the products with a condenser) Filter drawer might be clogged. >>> Clean the sponge and filter cloth (if any) in the filter drawer.(For the products with a heat pump) Excessive amount of laundry might be loaded. >>> Do not load the drying machine excessively. Laundry might not have been wrung adequately. >>> Perform a higher speed wringing on the washing machine.
Drying machine does not turn on or program cannot be started. Drying machine does not run after it is configured.
Power plug might be unplugged. >>> Make sure the power cord is plugged in. Loading door might be open. >>> Ensure that the loading door is properly closed. A program might not be set or Start/Stand-by button might not be pressed. >>> Check that the program is set and it is not in Stand-by position. Child lock may be activated. >>> Turn off the child lock.
Program terminated prematurely for no reason.
Loading door might not be closed completely. >>> Ensure that the loading door is properly closed. There might be a power outage. >>> Press the Start/Stand-by button to start the program. Water tank may be full. >>> Empty the water tank.
Clothes have shrunk, hardened or spoiled.
A program not suitable with the laundry type might have been used. >>> Check the maintenance labels on the clothes and select a program suitable for the clothes.
The lighting inside the drying machine does not turn on. (For models with a lamp)
Drying machine might not be turned on with the On/Off button or program might not be selected for machines without an On/Off button. >>> Make sure that the drying machine is turned on. Lamp might be malfunctioning. >>> Contact Authorized Service to replace the lamp.

Filter cleaning warning symbol/LED is on/flashing.
Fibre filter might not be cleaned. >>> Clean the filter. The filter slot might be clogged with lints. >>> Clean the filter slot. A layer of fluff might have accumulated clogging up the lint filter pores. >>> Wash the filter with warm water. The condenser might be blocked. >>> Wash the condenser.
Water drips from the loading door.
Fibres might have gathered on the inner sides of the loading door and the loading door gasket. >>> Clean the inner surfaces of the loading door and the loading door gasket surfaces.
Loading door opens by itself.
Loading door might not be closed completely. >>> Push the loading door until the closing sound is heard.
Water tank warning symbol / led is on/flashing.
Water tank may be full. >>> Empty the water tank. Water discharge hose might have collapsed. >>> If the product is connected directly to the water drain check the water discharge hose.
Steam symbol is flashing.(For the products with a steam function)
Steam tank may be empty => Fill the steam tank with distilled or condensed water.
Steam programs do not start (For the products with a steam function)
Steam tank may be empty, steam tank warning icon may light up on the screen => Fill the steam tank until the steam icon goes off.
Wrinkles are not removed with wrinkle removing program. (For the products with a steam function)
Excess amount of laundry may have been placed => Place specified amount of laundry. Steam application time may be selected in low level => Choose a program with high amount of steam. After completion of the program, the laundry may have stayed in the machine for a long time => Take the laundry out as soon as the program finishes, and hang it out.
Laundry odour not lessened with the odour removal program.(For the products with an odour removal program)
Excess amount of laundry may have been placed => Place specified amount of laundry. Steam application time may be selected in low level => Choose a program with high amount of steam.

WARNING!

- If the problem persists after following the instructions in this section, contact your vendor or an Authorized Service. Never try to repair your product yourself.

NOTE

- In an event that you encounter an issue on any part on your appliance, you can ask for a replacement by contacting the authorized service with the appliance model number.
- Operating the appliance with non-authentic parts may lead the appliance to malfunction.
- Manufacturer and distributor are not liable for malfunctions resulting from using non-authentic parts.

PRODUCT FICHE

Complying Commission Delegated Regulation (EU) No 392/2012

Supplier name or trademark		Cylinda
Model name		TK5470X - TK5570X
Rated capacity (kg)		7.0
Type of Tumble Dryer	Air Vented	-
	Condenser	•
Energy efficiency class ⁽¹⁾		B
Annual Energy Consumption (kWh) ⁽²⁾		504,2
Type of Control	Automatic	•
	Non-automatic	-
Energy consumption of the standard cotton programme at full load (kWh)		4,21
Energy consumption of the standard cotton programme at partial load (kWh)		2,31
Power consumption of the off-mode for the standart cotton programme at full load, P ₀ (W)		0,50
Power consumption of the left-on mode for the standart cotton programme at full load, P _L (W)		1,00
The duration of the left on mode (min)		30
Standard cotton programme ⁽³⁾		•
Programme time of the standard cotton programme at full load, T _{dry} (min)		137
Programme time of the standard cotton programme at partial load, T _{dry1/2} (min)		78
Weighted programme time of the standard cotton programme at full and partial load (T _w)		103
Condensation efficiency class ⁽⁴⁾		B
Average condensation efficiency of the standard cotton programme at full load, C _{dry}		81%
Average condensation efficiency of the standard cotton programme at partial load, C _{dry1/2}		81%
Weighted condensation efficiency of the standard cotton programme at full load and partial load, C _t		81%
Sound power level for the standard cotton programme at full load ⁽⁵⁾		65
Built-in		-

• : Yes - : No

(1) Scale from A+++ (most efficient) to D (least efficient)

(2) Energy consumption based on 160 drying cycles of the standard cotton programme at full and partial load, and the consumption of the low-power modes. Actual energy consumption per cycle will depend on how the appliance is used.

(3) "Cotton cupboard dry programme" used at full and partial load is the standard drying programme to which the information in the label and the fiche relates, that this programme is suitable for drying normal wet cotton laundry and that it is the most efficient programme in terms of energy consumption for cotton

(4) Scale from G (lest efficient) to A (most efficient)

(5) Weighted average value — L_{WA} expressed in dB(A) re 1 pW

Service

Vi har service i hela Sverige/ Nationwide service in Sweden

Besök www.cylinda.se / Visit www.cylinda.se

Ring 0771-25 25 00 (endast lokaltaxa) / Call 0771-25 25 00

Uppge / Declare

Maskintyp / Model code

Serienummer / Serial number

Inköpsdatum / Purchase date

Problembeskrivning / Problem description

Namn och adress / Name and address

Ditt telefonnummer / Phone number

Kontakta oss / Contact us

www.cylinda.se

Cylinda
år efter år